

Bedieneinheit DBT12

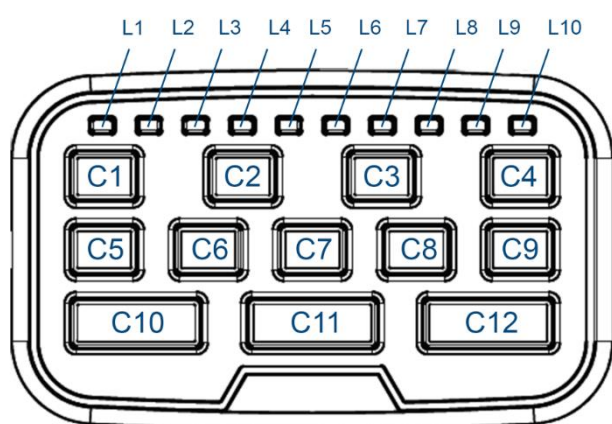

Technische Daten

Arbeitstemperatur	-30°C – +70°C	
Eingangsspannung	12-24VDC	
Ausgangsspannung	wie Eingangsspannung	
Ausgänge	C1 C2 C3 C4 C5 C6 C7 C8 C9 C10 C11 C 12	jeweils 10A zusammen 10 A jeweils 0,2A
Abmaße	Bedienteil 147x26x88 mm Relaisbox 92x159x26 mm	



Das Bedienteil DBT12 verfügt über zwölf Tasten mit weißer Auffinde- und roter Funktionsbeleuchtung.

Im oberen Bereich des Bedienteil befinden sich Indikator-LEDs. Diese können in verschiedenen Varianten den Tasten zugeordnet werden.

Dazu dienen Sie in der Orientierung während der Programmierung des Bedienteils.

Zurücksetzen auf Werkseinstellung

Drücken Sie C1 und C12 gleichzeitig für 10 Sekunden, um alle Konfigurationen auf die Werkseinstellungen zurückzusetzen. Die rote LED-Hintergrundbeleuchtung auf allen Buttons blinkt, um anzuzeigen, dass das Gerät zurückgesetzt wurde.

Schalter- oder Tasterfunktion

- 1- Drücken Sie C1 und C2 für 5 Sekunden. L1 und L10 zeigen den gewünschten Programmiermodus an.
- 2- Drücken Sie die gewünschte Taste für 3 Sekunden. Die Taste blinkt dreimal, wenn die Tastfunktion aktiviert wurde.
- 3- Die Taste blinkt nur einmal, wenn die Schalterfunktion aktiviert wurde.
- 4- Drücken Sie C1 und C2 für 5 Sekunden um den Programmiermodus zu verlassen.

Ausschließende Funktion

- 1- Drücken Sie C1 und C8 für 5 Sekunden. L1,L3, L8,L10 zeigen den gewünschten Programmiermodus an.
- 2- Drücken Sie die gewünschten Tasten, welche sich gegenseitig ausschließen sollen. D.h. in der gewählten Gruppe darf jeweils nur eine Taste aktiviert sein und deaktiviert automatisch die andere, vorherige Taste.
- 3- Die Taste leuchtet rot, wenn Sie der Gruppe angehört.
- 4- Drücken Sie C1 und C8 für 5 Sekunden um den Programmiermodus zu verlassen.

Funktionsbeleuchtung

- 1- Drücken Sie C5 und C8 für 5 Sekunden. L1,L5, L6,L10 zeigen den gewünschten Programmiermodus an.
- 2- Aktivieren Sie C1, wenn die Auffindebeleuchtung immer leuchten sein soll.
- 3- Aktivieren Sie C2, wenn die Auffindebeleuchtung nach Benutzung nur ca. 10 Sekunden leuchten soll.
- 4- Drücken Sie C5 und C8 für 5 Sekunden um den Programmiermodus zu verlassen.

Verbinden von Tasten

- 1- Drücken Sie C1 und C4 für 5 Sekunden. L3 und L8 zeigen den gewünschten Programmiermodus an.
- 2- Schnell blinkende Tasten sind Master Tasten, welche eine einzelne Slave Taste aktiviert.
- 3- Eine langsam Blinkende Slave Taste kann den Master Tasten zugeordnet werden.
- 4- Die Funktionsbeleuchtung (schnell, langsam oder off) zeigt die Funktion der Taste.
- 5- Drücken Sie C1 und C4 für 5 Sekunden um den Programmiermodus zu verlassen.

Mehrere Tasten mit einer Taste aktivieren

- 1- Drücken Sie C1 und C9 für 5 Sekunden. L2 und L3 sowie L8 und L9 zeigen den gewünschten Programmiermodus an.
- 2- Schnell blinkende Tasten ist die Master Taste, welche eine Reihe von Slave Tasten aktivieren kann.
- 3- Eine leuchtende Slave Taste kann den blinkenden Master Taste zugeordnet werden. Die Master Taste aktiviert nun alle gewählten Slave Tasten, welche einzeln abgeschaltet werden. Die Master Taste deaktiviert jedoch auch wiederum alle Slave Tasten.
- 4- Drücken Sie C1 und C9 für 5 Sekunden um den Programmiermodus zu verlassen.

Indikator LEDs einstellen (L1-L10)

- 1- Drücken Sie C1 und C3 für 5 Sekunden. L2 und L9 zeigen den gewünschten Programmiermodus an.
- 2- Drücken Sie die Taste, welche Sie einstellen möchten.
- 3- L6 bis L10 zeigen die jeweilige Funktion bei entsprechender Taste an.
 - . L6: AUS
 - . L7: Verkehrsleitung Rechts zu Links
 - . L8: Verkehrsleitung Links zu Rechts
 - . L9: Verkehrsleitung Mitte zu Außen
 - . L10: Warnlicht (alle Indikatorleds)
- 4- Drücken Sie C1 und C3 für 5 Sekunden um den Programmiermodus zu verlassen.

Einstellungen zwischen Bedienteilen übernehmen

Wenn Sie mehrere Fahrzeuge mit den gleichen Einstellungen bauen wollen, können Sie ein Bedienteil richtig programmieren und damit die Einstellungen auf die anderen Bedienteile kopieren. Schließen Sie dazu das korrekt programmierte Bedienteil an eine Relaisbox an, an der das noch nicht programmierte Bedienteil angeschlossen ist.

- 1- Drücken Sie C4 und C5 für 5 Sekunden.
- 2- Alle LEDs leuchten fünfmal auf -> Kopieren erfolgreich.
- 3- Alle LED's blinken schnell -> Kopiervorgang nicht erfolgreich.
- 4- Drücken Sie C4 und C5 für 5 Sekunden um den Programmiermodus zu verlassen.

Ausgänge den Tasten neu zuordnen.

Eine besondere Funktionalität des DBT12 stellt die Möglichkeit dar, den Tasten andere Ausgänge zuzuordnen als nummerisch vorgesehen. So kann auch nachträglich - nach der Verdrahtung - die Reihenfolge der Tasten geändert werden, ohne die Installation zu verändern.

- 1- Drücken Sie C5 und C6 für 5 Sekunden. L2, L4, L7 und L9 zeigen den gewünschten Programmiermodus an.
- 2- Drücken Sie C1 bis C11 um die Ausgänge neu zuzuordnen. Die nachfolgende Tabelle zeigt die Anzeige der Indikatorleds bei entsprechendem Ausgang.

Indikator LEDs	Ausgang	Werksteinstellung
L1	SW1	C1
L2	SW2	C2
L3	SW3	C3
L4	SW4	C4
L5	SW5	C5
L6	SW6	C6
L7	SW7	C7
L8	SW8	C8
L9	SW9	C9
L10	SW10	C10
L1+L10	SW11	C11

Um die Taste C12 / TRI+ / TRI – einzustellen, bitte das nachfolgende Kapitel beachten.

TRI – | Masseausgang

Im Falle, dass Sie einen schaltbaren Masseausgang benötigen können Sie TRI- beliebig einer Taste zuordnen. Dafür gehen Sie wie folgt vor.

- 1- Drücken Sie C1 und C7 für 5 Sekunden. L1 und L2 sowie L9 und L10 zeigen den gewünschten Programmiermodus an.
- 2- Drücken Sie die Taste, welche neben dem korrespondierenden +VDC Ausgang ebenfalls den schaltbaren TRI- Masseausgang schalten soll, für 3 Sekunden.
- 3- Die rote Hintergrundbeleuchtung zeigt die Funktionalität an.
- 4- Drücken Sie C1 und C7 für 5 Sekunden um den Programmiermodus zu verlassen.

SW11+ | Eingangssignal

In den Werkseinstellung ist der Ausgang SW11 mit der Taste C11 verbunden. Der Kontakt SW11 kann jedoch auch als +VDC Eingang genutzt werden um eine Taste zu aktivieren oder freizugeben. Gehen Sie dafür wie folgt vor.

- 1- Drücken Sie C1 und C6 für 5 Sekunden. L5 und L6 zeigen den gewünschten Programmiermodus an.
- 2- Drücken Sie die Taste C11 um den Modus zu aktivieren. L1 zeigt die Aktivierung an.
- 3- Nun drücken Sie die gewünschte Taste 3 Sekunden.
 - a. Schnelles Blinken zeigt den Freigabemodus an.
 - b. Langsames Blinken zeigt die direkte Aktivierung an.
4. Drücken Sie C1 und C6 für 5 Sekunden um den Programmiermodus zu verlassen.

Sondersignalfunktionalität

Selbstverständlich ist die DBT12 Einheit auch vollwertig in Fahrzeugen mit Sonder- und Wegerechten nutzbar (Blaulicht / Akustik).







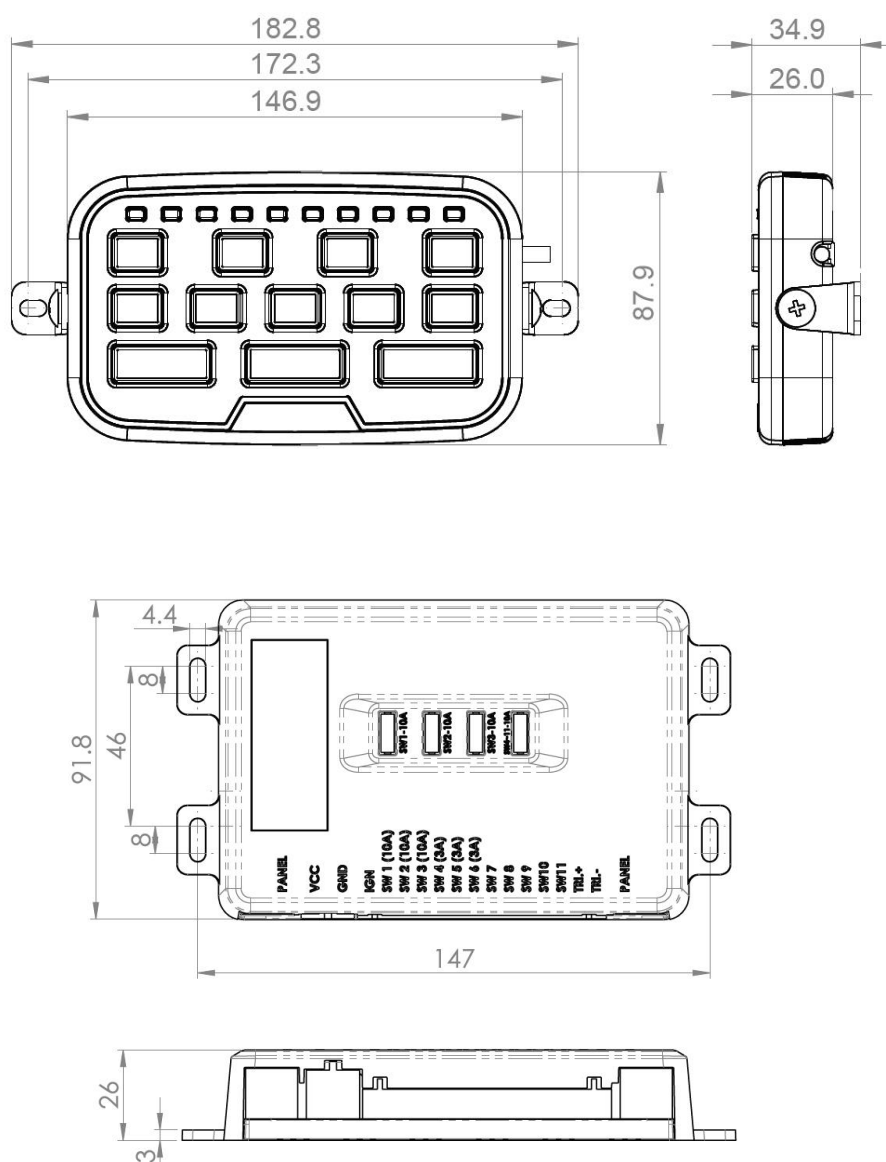











































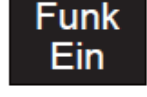







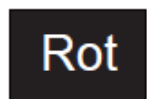







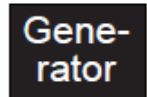













Um das Bedienteil zu programmieren, dass bei Akustik die Haupt- und Nebenkennleuchten mit aktiviert werden sowie die Akustik und Nebenkennleuchten einzeln wegschaltbar sind, gehen Sie wie folgt vor:

1. Drücken Sie C1 und C4 für 5 Sekunden. Und wählen Sie welche Taste als Aktivierung Akustik und welche als Hauptkennleuchte gelten sollte.
 - 1.1 Drücken Sie C1 und C4 für 5 Sekunden um den Programmiermodus wieder zu verlassen.
2. Drücken Sie C1 und C8 für 5 Sekunden. Wählen Sie die Hauptkennleuchte an. Sodann können Sie weitere Nebenkennleuchten mit der Hauptkennleuchte gruppieren.
 - 2.2. Drücken Sie C1 und C8 für 5 Sekunden um den Programmiermodus wieder zu verlassen.

Technische Zeichnung



Verfügbare Symbole

				
				
				
Stadt / Land	1	2	3	
				
				
				
				AUX 1
				
Blau	Gelb	Grün	Weiß	Kamera
Rechts	Links	Funk EIN	Funk Ein	
		S/L		
			Rot	
				
		Generator	Gene- rator	
		24 V	12 V	
				
				
				
	HECK BLITZ		ON	1
2	3	4	6	
			OFF	